

Návod k použití pro následující produkt(y):

Domácí meteostanice s předpovědí počasí a postavičkou TFA 35.1159.02 WEATHER BOY - bílá

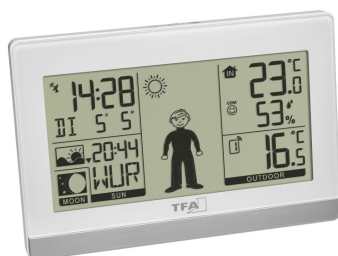

Právě si prohlížíte návod k použití pro výše uvedený produkt či produkty. Předtím, než začnete jakýkoliv produkt používat, je třeba si přečíst návod k použití, aby nedošlo ke zranění, požáru nebo poškození produktu. Přečtěte si prosím pozorně celý dokument a dodržujte bezpečnostní pokyny.

Uchovejte si dokument pro případ budoucího použití.

Přístroj byl schválen pro použití v zemích EU, proto je opatřen značkou CE. Veškerá potřebná dokumentace je k dispozici u dovozce zařízení.

Vytvoření tohoto dokumentu zajistila společnost Bibetus s.r.o. (dále Dovozece), jakékoliv druhy neoprávněných kopií tohoto dokumentu i jeho částí jsou předmětem souhlasu Dovozece. Dokument odpovídá technickému stavu produktu při tisku! Změny technických parametrů, vlastnosti produktu a tiskové chyby v dokumentu vyhrazeny! V případě, že v dokumentu najdete jakoukoliv chybu, budeme rádi, pokud nám to oznámíte na email info@bibetus.cz, děkujeme!

Dovozece : Bibetus s.r.o., Loosova 1, Brno, 63800, Česká republika

Meteostanice WEATHER BOY TFA 35.1159

Děkujeme, že jste si koupili produkt od TFA.

Před použitím

- Následující informace čtěte velmi pozorně.
- Tento manuál Vám pomůže seznámit se s novým zařízením, všemi jeho funkcemi a částmi a poradí Vám v případě problémů s přístrojem.
- Pozorným přečtením a dodržením instrukcí obsažených v tomto manuálu předejdete poškození nebo zničení přístroje.
- Neneseme zodpovědnost za jakékoliv poškození přístroje způsobené v důsledku nenásledování instrukcí obsažených v tomto manuálu.
- Dbejte zvýšené pozornosti bezpečnostním pokynům.
- Uchovejte si manuál pro případ budoucího použití.

Obsah balení

- Bezdrátová meteostanice.
- Čidlo teploty/vlhkosti (typ 30.3246.02).
- Návod k použití.

Funkce a vlastnosti

- Bezdrátový přenos teploty až ze tří vysílačů na vzdálenost až 60 m (ve volném prostranství).
- Měří vnitřní teplotu a vlhkost s indikátorem úrovně komfortu.
- Symboly počasí (na základě změn hodnot vlhkosti).
- MAX/MIN hodnoty.
- Předpověď počasí a meteo panáček s 22 variantami oblečení.
- Trend atmosférického tlaku vzduchu.
- Rádiově řízený čas, datum a den v týdnu.
- Budík s možností odložení buzení (nastavitelný interval).
- Čas východu a západu slunce a délka dne (možnost výběru ze 164 světových měst).
- Zobrazení aktuální fáze měsíce.
- Lze postavit na podložku.

Bezpečnostní pokyny

- Produkt je určen pouze pro oblast použití popsanou v tomto manuálu. Měl by být používán pouze dle těchto instrukcí.
- Jsou zakázány neautorizované opravy, úpravy nebo změny přístroje.

Pozor! Riziko úrazu:

- Udržujte přístroj i baterie z dosahu dětí.
- Baterie se nesmí vyhazovat do ohně, nesmí být zkratovány, rozebírány nebo dobíjeny. Je zde riziko výbuchu!
- Baterie obsahují nebezpečné kyseliny. Slabé baterie by měly být co nejdříve vyměněny, aby nedošlo k jejich vytečení do přístroje.
- Nikdy nepoužívejte kombinaci staré a nové baterie nebo baterie různých typů. Při nakládání s vyteklými bateriemi používejte ochranné rukavice a brýle.

Důležité informace ohledně bezpečného používání produktu!

- Nepokládejte přístroj poblíž zdrojů vysokých teplot, vibrací nebo nárazů.
- Chraňte před vlhkostí.
- Vysílač je odolný stékající vodě, ale není vodotěsný. Vyberte pro něj suché místo ve stínu.

Popis přístroje

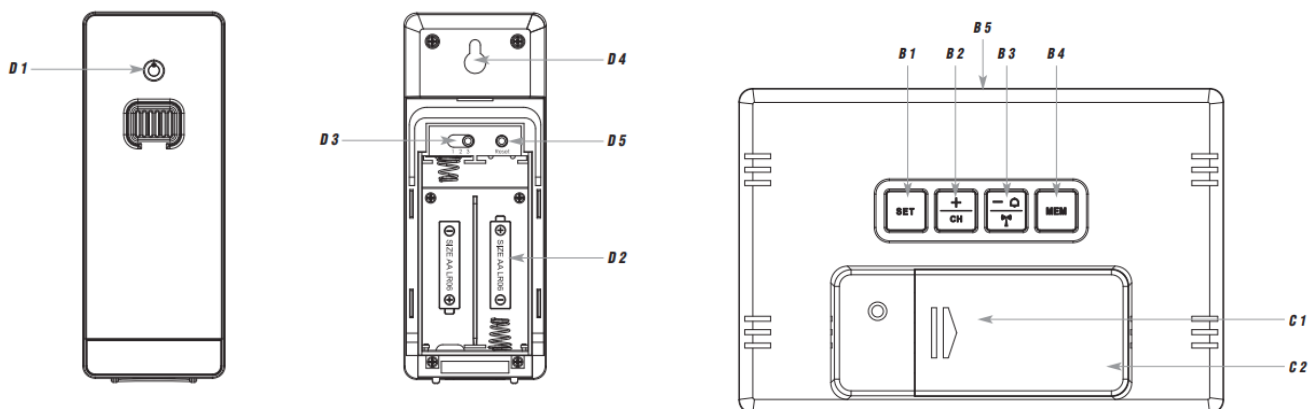

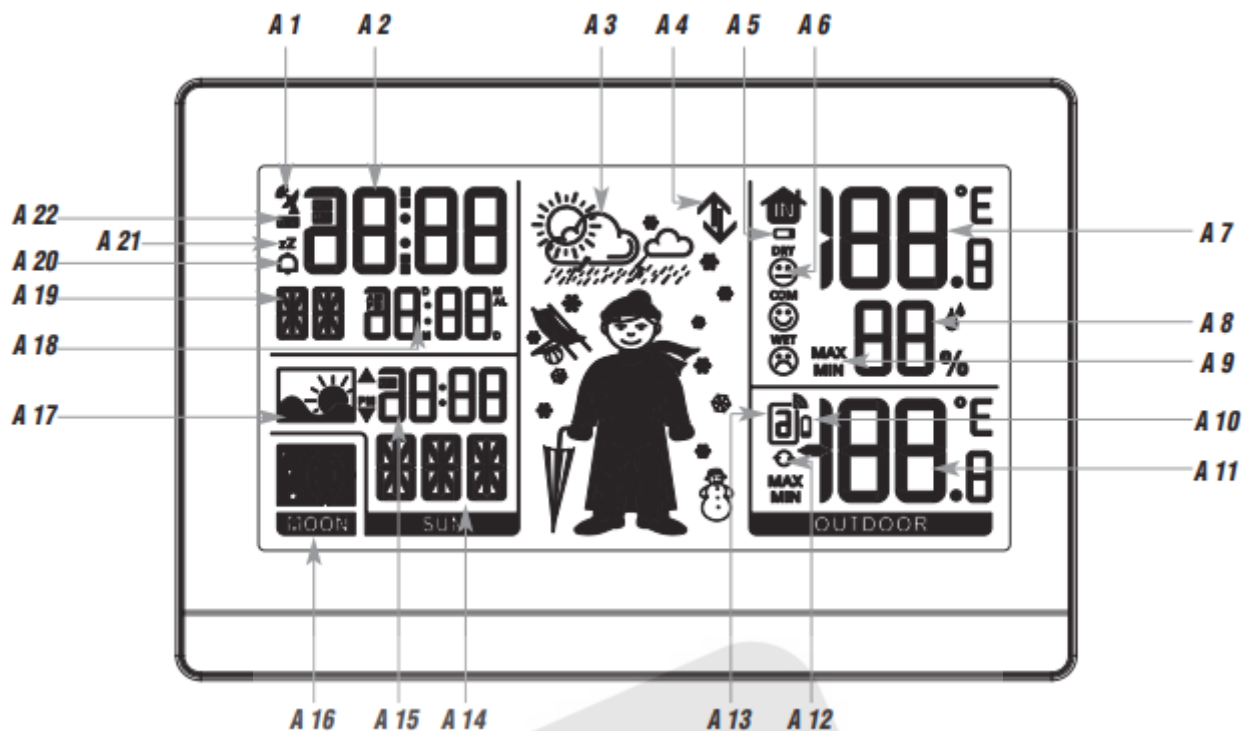

A: DISPLEJ

- A1: DCF příjem signálu
- A2: Čas
- A3: Předpověď počasí se symboly a meteo panáčkem
- A4: Trend tlaku vzduchu
- A5: Symbol baterií pro základnu
- A6: Úroveň komfortu vnitřního klimatu
- A7: Vnitřní teplota
- A8: Vnitřní vlhkost
- A9: Max./min. hodnoty
- A10: Symbol baterií pro venkovní vysílač
- A11: Venkovní teplota
- A12: Kruhový symbol střídání kanálů
- A13: Číslo kanálu a symbol příjmu signálu
- A14: Kód města
- A15: Čas východu/západu slunce a délky dne v týdnu
- A16: Fáze měsíce
- A17: Symbol východu/západu slunce a délky dne v týdnu
- A18: Datum/čas budíku/vteřiny
- A19: Den v týdnu
- A20: Symbol budíku
- A21: Symbol odložení buzení
- A22: Symbol letního času

B: TLAČÍTKA

- B1: tlačítko SET
- B2: tlačítko +/-CH
- B3: tlačítko - /WAVE
- B4: tlačítko MEM
- B5: dotykové tlačítko

C: TĚLO PŘÍSTROJE

- C1: bateriový prostor
- C2: stojánek

D: VYSÍLAČ

- D1: LED dioda vysílače
- D2: bateriový prostor
- D3: 1/2/3 přepínač čísla kanálu
- D4: otvor pro zavěšení
- D5: tlačítko RESET

Začínáme



- Sejměte krycí fólii z displeje základny.
- Položte základnu a čidlo na stůl ve vzájemné vzdálenosti cca 1,5 m od sebe. Vyhněte se umístění poblíž jiných elektrozařízení jako jsou např. rádia.
- Otevřete bateriový prostor základny a vložte 2 nové AA 1,5 V baterie se správnou polaritou.
- Otevřete bateriový prostor vysílače a vložte 2 nové AA 1,5 V baterie se správnou polaritou.
- Zařízení zapípa a krátce zobrazí všechny segmenty na displeji.
- Na vysílači problikne LED dioda.
- Poté zavřete bateriové prostory.

Příjem venkovních hodnot

- Po vložení baterií se začnou venkovní hodnoty přenášet do základny. Na displeji začne problikávat ikona příjmu vysílače.
- Po úspěšném přijetí venkovní teploty se její hodnota na stálo zobrazí na displeji základny.

- Jestliže během 3 minut základna nepřijme žádný signál ze senzoru, na displeji bude trvale uvedeno „-“. V takovém případě zkontrolujte baterie a případně zkuste celý pokus znovu. Provéřte, zda-li není signál něčím rušen.
- Je také možné později vyvolat ruční vyhledávání senzoru (např. pokud dojde k výpadku nebo při výměně baterií).
- Podržte tlačítko +/-CH na základně po dobu 3 sekund. Naposled spárované čidlo bude smazáno.
- Stiskněte tlačítko RESET na venkovním vysílači. Přenos dat z venku nastane okamžitě.

Rádiem řízený čas (DCF)

- Po 3 minutách začne zařízení vyhledávat DCF signál a ikona příjmu DCF se rozbliká.
- Jestliže je během 7 minut DCF signál úspěšně přijat, ukáže se na základně aktuální čas, datum, den v týdnu a ikona příjmu DCF bude trvale svítit.
- Příjem DCF probíhá pravidelně vždy v 1:00, 2:00 a 3:00 ráno pro uchování přesného času. Jestliže signál není úspěšně přijat, další příjem bude probíhat v další celou hodinu (to se opakuje až 5x).
- Je možné příjem spustit i ručně. Podržte na 2 vteřiny tlačítko - /WAVE Ikona příjmu DCF v takovém případě bude blikat.
- Stiskněte tlačítko - /WAVE znovu během příjmu signálu DCF pro zastavení příjmu signálu DCF.
- Na přístroji se mohou zobrazit 3 různé stavy:



bliká – probíhá příjem

svítí trvale – příjem proběhl úspěšně

nesvítí – není příjem DCF / příjem je deaktivován a čas byl nastaven ručně

- Ve výchozím nastavení je příjem DCF signálu aktivní a po jeho úspěšném přijetí není nutné čas nastavovat ručně.
- Pokud přístroj nedokáže přijmout DCF signál (kvůli rušení, vzdálenosti přenosu atd.), čas může být nastaven ručně a přístroj budou pracovat jako normální hodiny řízené krystalem (více viz kapitola Ruční nastavení času, kalendáře a lokality).
- Vyhledávání DCF signálu je možné spustit i manuálně. V takovém případě stiskněte tlačítka WAVE. Ikona příjmu DCF se rozbliká. Přerušit vyhledávání lze stiskem tlačítka WAVE po dobu 3 sekund.

Poznámka k příjmu DCF

Rádiem řízené hodiny jsou nastavovány dle časového signálu cesiových atomových hodin z Fyzikálně-technického institutu v Braunschweigu. Odchyłka tohoto přesného atomového času je menší než 1 sekunda za 1 milion let. Čas je kódován a šířen z Mainflingenu poblíž Frankfurtu v pásmu dlouhých vln (77,5 kHz) a jeho dosah činí cca 1 500 km. Vaše rádiem řízené hodiny přijímají tento signál a dekodují jej na přesný čas. Signál automaticky zohledňuje astronomicky podmíněné opravy času (letní a zimní neboli normální čas), přestupné roky a veškeré změny data. Kvalita příjmu signálu závisí hlavně na geografické lokalitě. Normálně nebývá problém přijímat signál ve vzdálenosti do 1500 km od Frankfurtu.



Věnujte však pozornost následujícímu:

- Doporučená vzdálenost od zdrojů rušení (např. televizory, monitory počítačů) je min. 1,5 – 2 m.
- V železobetonových místnostech (např. suterénech) je přijímaný signál přirozeně slabší. V extrémních případech umístěte jednotku blízko k oknu.
- V nočních hodinách je příjem díky méně častým atmosférickým poruchám možný ve většině případů. S příjmem signálu jednou denně je možné udržet odchylku přesnosti pod 1 vteřinu.

Provoz

- Důležité: s přístrojem nelze pracovat během příjmu DCF signálu.
- Zařízení automaticky ukončí režim nastavení, jestliže není stisknuto žádné tlačítko po 20 sekund.
- Stiskněte a podržte tlačítko +/-CH nebo - /WAVE v režimu nastavení pro rychlejší posun.

Ruční nastavení času, kalendáře a lokality

- Stiskněte a podržte tlačítko SET po dobu 3 sekund pro vstup do režimu nastavení.
- Na displeji začne blikat RC a symbol příjmu DCF signálu a ON se zobrazí na displeji.
- V režimu nastavení můžete pomocí tlačítek +/-CH nebo - /WAVE příjem signálu DCF vypnout (RCC OFF).
- Jakmile je příjem DCF signálu vypnutý, čas a datum musí být nastaven ručně.
- Potvrďte toto nastavení tlačítkem SET.
- Stiskněte znovu tlačítko SET a proveďte další nastavení v následujícím pořadí: 12 nebo 24h režimu rozbrazení času (24h – výchozí), časové pásmo (Hr 00 – výchozí), hodiny, minuty, pořadí den/měsíc (evropská verze - výchozí) nebo měsíc/den (americká verze), rok, měsíc a den, jazyk dne v týdnu (GE – výchozí), jednotka teploty (°C nebo °F), kód města (BER – výchozí) a symbol počasí. Jednotlivá nastavení upravte pomocí tlačítek +/-CH nebo - /WAVE.
- Nastavení potvrdíte tlačítkem SET.
- Pokud je příjem DCF signálu aktivní (RC ON), ručně nastavený čas bude přepsán DCF signálem.

12/24h režim zobrazení

- Pomocí tlačítek +/-CH nebo - /WAVE v režimu nastavení můžete zvolit 12h nebo 24h režim zobrazení.
- Vyberete-li 12-HR zobrazení, zobrazí se na displeji dopoledne AM a odpoledne PM.

Nastavení časového pásma

- V režimu nastavení můžete upravit časové pásmo (+12/-12).
- Toto je nutné v zemích, jejichž časové pásmo se liší od časového pásma DCF signálu (tj. Německo).

Jazyk dne v týdnu

- V režimu nastavení můžete vybrat jazyk dne v týdnu. K dispozici je němčina (GE – výchozí), francouzština (FR), španělština (ES), italština (IT), holandština (NE), dánština (DA) a angličtina (EN).

Výběr města

- Na výběr je 164 měst, jejich seznam je uveden na konci návodu. Kód města bude blikat. Nastavte první písmeno vašeho města pomocí tlačítek **+ / CH** nebo **- □ / WAVE** a potvrďte tlačítkem **SET**. Druhé a třetí písmeno nastavte stejně. Při zobrazení ERR postup zopakujte.







Nastavení symbolu počasí

- Pro správné zobrazení symbolů je nutné nastavit aktuální podmínky počasí. Stanice spustí první předpověď 8 hodin po nastavení aktuálních podmínek. Předpověď počasí nemusí být přesná, pokud na začátku nastavíte špatný symbol.



Režim zobrazení

- Každé stisknutí tlačítka **SET** v normálním režimu změní zobrazení – 1. datum, 2. čas budíku, 3. vteřiny.

Funkce budíku

- Pomocí tlačítka **SET** vyberte čas budíku **AL**.
- Podržte tlačítko **SET**.
- **AL** a 06:30 (výchozí) nebo naposledy nastavený čas buzení se objeví na displeji.
- Stiskněte a podržte tlačítko **MODE/SET**.
- Číslice hodin začne blikat.
- Stiskněte tlačítko **+ / CH** nebo **- □ / WAVE** pro nastavení hodin.
- Nastavení potvrďte tlačítkem **SET** a stejným způsobem nastavte minuty.
- Nastavení potvrďte tlačítkem **SET**. Nyní bliká symbol odložení buzení **SNOOZE**. Pomocí tlačítek **+ / CH** nebo **- □ / WAVE** nastavte interval odložení buzení (1 až 30 minut) nebo tuto funkci vypněte (**OFF**). Ve výchozím nastavení je interval 8 minut.
- Potvrďte nastavení tlačítkem **SET**.
- Displej nyní zobrazuje aktuální čas.
- Pro zapnutí a vypnutí funkce budíku stiskněte v normálním režimu tlačítko **- □ / WAVE**.
- Symbol budíku zmizí/zobrazí se na displeji.
- Dojde-li k aktivaci budíku, přístroj začne vydávat zvukový signál a na displeji bude ikona budíku blikat.
- Jestliže není budík ručně zastaven, zesilující zvuk budíku se automaticky vypne po 2 minutách a budík bude opět nastaven na tu stejnou dobu následující den.
- Stiskem jakéhokoliv tlačítka (mimo  **z z** ) dojde k vypnutí budíku.
- Stiskem tlačítka  **z z**  dojde k aktivaci funkce opakovaného buzení.
- Jakmile je funkce opakovaného buzení aktivována, její symbol se objeví na displeji a budík se na nastavenou dobu přeruší.
- Stiskem jakéhokoliv tlačítka (mimo  **z z** ) dojde k vypnutí funkce odložení buzení.

Podsvícení

- Stiskněte tlačítko  **z z**  pro zapnutí podsvícení na pár vteřin.

Teploměr a vlhkoměr

Úroveň komfortu

- Pro zobrazení úrovně komfortu vnitřního klimatu na displeji se zobrazí:

Zobrazení	Popis	Rozsah vnitřní teploty	Rozsah vnitřní vlhkosti
DRY	sucho		< 40 % rH
COM	komfortní	20...28 °C	40...70 % rH
WET	vlhko		> 70 % rH
Žádné zobrazení		<20 °C, >28 °C	40...70 % rH

Funkce minima/maxima

- Stiskněte tlačítko **MEM** pro zobrazení maximálních (**MAX**) hodnot vnitřní a venkovní teploty a vnitřní vlhkosti. Stiskněte tlačítko znovu pro zobrazení minimálních (**MIN**) hodnot. **MAX** a **MIN** hodnoty se automaticky resetují o půlnoci.
- Podržením tlačítka **MEM** po dobu 3 vteřin dojde k ručnímu vymazání naměřených hodnot.

Předpověď počasí

- Meteostanice má symbolovou předpověď počasí: slunečno, polojasno, zataženo, déšť, silný déšť. Vločka sněhu se zobrazí tehdy, když je předpovídán déšť a teplota na kanálu 1 je pod 0 °C.
- Předpověď počasí platí na 8 hodin a ukazuje pouze obecný vývoj počasí. Např. pokud je aktuální počasí oblačné a je zobrazen symbol deště, neznamená to, že stanice nefunguje, protože neprší. Znamená to, že tlak vzduchu poklesl a očekává se zhoršení počasí, ale nemusí nezbytně pršet. Úspěšnost předpovědi počasí se pohybuje okolo 70 %.
- Symbol slunce se také objevuje i v noci, když je jasná obloha.

Symbole předpovědi počasí

- Meteostanice má 4 různé symboly počasí (slunečno, polojasno, zataženo, déšť).
- Symbol počasí se odvíjí od změn v hodnotách vlhkosti.

Meteo panáček Weather boy

- Předpověď počasí pomocí postavičky „Weather Boy“: kraťasy, šál, rukavice nebo deštník? Postava na 22 variacích ukazuje správné oblečení vhodné pro aktuální počasí.
- Mějte prosím na paměti, že variace meteo panáčka vychází z informací vysílače na kanále 1. Pokud není vysílač č.1 není umístěn venku nebo na tomto kanále není připojeno žádné čidlo, bude se zobrazovat nesprávný výsledek.

Šipky trendu

- Šipky trendu na displeji indikují jestli hodnoty atmosférického tlaku stoupají nebo klesají.
- Pokud hodnota zůstává stejná, šipka se nezobrazí.

Slunce a měsíc

Čas východu a západu slunce a délka dne

- Po nastavení lokality v režimu nastavení vypočítá základna čas východu a západu slunce a délku dne.
- Každé stisknutí tlačítka  změní zobrazení:
čas východu: u symbolu slunce se zobrazí šipka směrem vzhůru
čas západu: u symbolu slunce se zobrazí šipka směrem dolů
délka dne: u symbolu slunce se zobrazí šipky směrem vzhůru a dolů

Fáze měsíce

- Fáze měsíce každého dne se zobrazí na displeji:

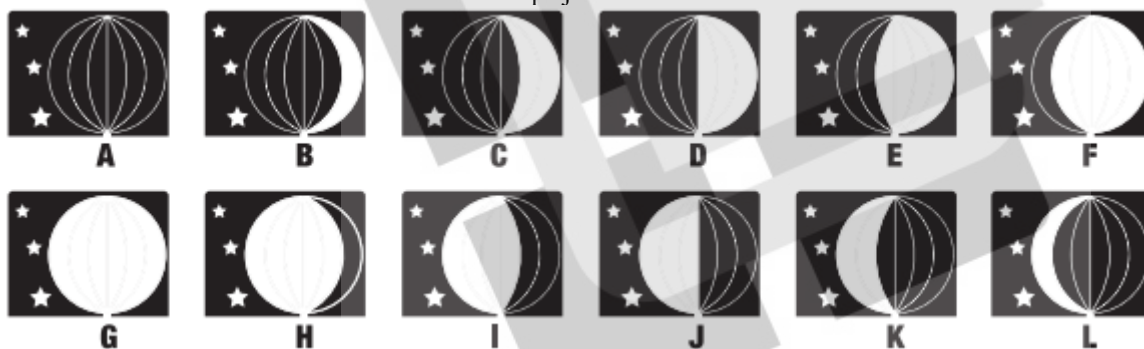

B: couvající měsíc
C: couvající měsíc
D: poslední čtvrt

E: couvající srpek
F: couvající srpek
G: nov

H: dorůstající srpek
I: dorůstající srpek
J: první čtvrt

K: dorůstající měsíc
L: dorůstající měsíc
A: úplněk

Přídavná čidla (volitelné)

- Jedno čidlo je součástí balení a je běžně spárování na kanálu č.1.
- Pokud máte více než jeden venkovní vysílač, vyberte pro každý z nich jiný komunikační kanál pomocí přepínače 1/2/3 v bateriovém prostoru na vysílačích. Do nového čidla vložte 2 AA 1,5 V baterie a dbejte na správnou polaritu. Vyčkejte na spojení se základnou, v případě potřeby spusťte ruční vyhledávání.
- Vyberte odpovídající kanál pomocí tlačítka +/CH na základně. Stiskněte a podržte toto tlačítko po dobu 3 vteřin pro vymazání naposled přidaného vysílače
- V bateriovém prostoru odpovídajícího vysílače stiskněte tlačítko RESET. Vysílání začne okamžitě.
- Venkovní hodnoty a číslo kanálu bude zobrazeno na displeji základny. Pokud máte nainstalované více než 1 venkovní vysílač, vyberte na základně kanál 1 až 3 pomocí tlačítka +/CH na základně.
- Zvolit můžete také automatické střídání kanálů na displeji základny. Několikrát stiskněte tlačítko +/CH, dokud se na displeji nezobrazí kruhový symbol. Pro vypnutí střídání opět stiskněte tlačítko +/CH.
- Po úspěšném spárování zavřete pečlivě bateriový prostor vysílačů.

Umístění a instalace základny a vysílače

- Instalujete-li vysílač venku, vyberte stinné a suché místo. Přímé sluneční paprsky mohou způsobit nesprávné měření a stálá vlhkost může poškodit elektroniku v čidle.
- Základnu instalujte uvnitř domu, můžete ji postavit pomocí stojánku. Vyhněte se jakémukoliv možnému zdroji rušení (TV, PC nebo jiné kovové objekty).
- Jakmile zvolíte místo pro instalaci vysílače, ověřte, že signál z vysílače bude na základně přijímán bez problémů (max. dosah je 60 m ve volném prostoru). Jakékoliv překážky, speciálně stěny, které mají uvnitř kovové předměty, snižují velmi výrazně dosah.
- Je-li to nezbytné, zvolte jiné umístění pro vysílač či základnu.
- Pokud je přenos signálu úspěšný, můžete upevnit vysílač na stěnu.

Péče a údržba

- Čistěte měkkým navlhčeným hadříkem. Nepoužívejte žádné čisticí prostředky. Chraňte před vlhkostí.
- Pokud přístroj delší dobu nebudete používat, vyjměte baterie.
- Uchovávejte na suchém místě.

Výměna baterií

- Pokud se na displeji základny zobrazí symbol slabých baterií u vnitřních hodnot, vyměňte baterie v základně. Pokud se zobrazí symbol u hodnot venkovního čidla, je nutné vyměnit baterie ve vysílači.
- Poznámka: Jestliže měníte baterie, je nutné znovu spárovat přenos mezi základnou a čidly. Vždy tak měňte baterie v základně i ve vysílači nebo spusťte ruční vyhledávání vysílače.

Řešení problémů

Problém	Řešení
Nic se nezobrazuje na základně.	<ul style="list-style-type: none">• Ujistěte se, že je jsou baterie vloženy se správnou polaritou.• Vyměňte baterie.
Není přijímáno žádné čidlo. Displej („---“).	<ul style="list-style-type: none">• Žádný vysílač není instalován.• Zkontrolujte baterie ve vysílači (nepoužívejte dobíjecí baterie!).• Spusťte ruční vyhledávání vysílače podle návodu: Stiskněte tlačítko +CH na základně a poté tlačítko RESET na odpovídajícím vysílači.• Restartujte vysílač a základnu podle návodu.• Zvolte jiné místo pro umístění vysílače/základny.• Snižte vzdálenost mezi základnou a vysílačem.• Zkontrolujte, zda-li není poblíž nějaký zdroj rušení.
Žádný příjem DCF.	<ul style="list-style-type: none">• Zapněte příjem DCF signálu v režimu nastavení (RC ON).• Stiskněte a podržte tlačítko -WAVE 2 sekundy pro vyhledávání DCF signálu.• Zvolte jiné umístění pro základnu.• Nastavte čas ručně.• Vyčkejte na příjem v noci.• Zkontrolujte, zda-li není poblíž jiný zdroj rušení.• Restartujte zařízení dle návodu.
Nesprávné zobrazení.	<ul style="list-style-type: none">• Vyměňte baterie.

Specifikace

Rozsah měření vnitřní teploty a vlhkosti	-9,9 °C...50 °C, 20...95% RH
Rozsah měření venkovní teploty	-25°C...+60°C
Napájení	základna: 2x AA 1,5V baterie, vysílač: 2x AA 1,5 V baterie (nejsou v balení) Použijte alkalické baterie
Rozměry	základna: 145 x 39 x 97 mm, vysílač: 40 x 25 x 105 mm
Hmotnost	základna: 189 g, vysílač: 42 g (bez baterií)
Dosah	max. 60 m (ve volném prostoru)
Frekvence	433 MHz
Max. vysílací výkon	< 10mW